

à l'air libre

Profitez de votre terrasse

Num. 2
Avril 2021

Nouveautés **2021**

Laissez-vous charmer par
le nouveau format
50 x 100 cm

Inauguration de la
goulotte d'évacuation
121 CM: l'idéal pour les
terrasses

Spécial nettoyage:
comment nettoyer votre
terrasse en grès cérame

De nouvelles idées pour le
design de votre terrasse

by  ROSA
GRES



MISTERY GREY ANTI-SLIP 48,8 x 97,9 cm

Le temps des terrasses à l'air libre est de retour !

Il y a des moments où un simple coup d'œil vers l'extérieur exerce sur nous un attrait irrésistible: c'est le printemps et l'été se rapproche! Sans aucun doute, c'est l'une des meilleures époques d'inspiration pour la seconde édition du magazine **À l'air libre de Rosa Gres**. Merci de nous accompagner!

Nous vous invitons à découvrir nos propositions pour profiter au maximum de votre terrasse: un format de carrelage qui va vous enchanter, le 50 x 100 cm; la goulotte d'évacuation idéale; des conseils de nettoyage pour faire resplendir vos superbes sols sans difficultés. Et nos nouvelles idées de design pour décorer votre terrasse avec nos sols en grès cérame et des accessoires très personnalisés.

Profitez de votre terrasse!





Résumé

Laissez-vous charmer par le nouveau format 50 x 100 cm

Moins de dalles, mais encore plus beau

page 06

Nouvelle goulotte d'évacuation idéale pour les terrasses

Nous inaugurons la goulotte parfaite: esthétique, discrète et efficace

page 11

Spécial nettoyage: comment nettoyer votre terrasse de grès cérame

Découvrez nos secrets de nettoyage et faites resplendir vos superbes sols sans difficultés

page 14

Des idées de design pour votre terrasse

Le grès cérame effet ardoise: Superbe!

page 18

2 petites terrasses pour gagner de l'espace et respirer à la maison

page 20

Un coin salon à côté de la piscine

page 22

Un combiné de gris face à la mer: Irrésistible!

page 24

N'hésitez pas: Le grès effet bois est parfait pour l'extérieur

page 26

Déco express

Mini-reportages et tendances avec des sols de grès cérame

page 28

Solutions de réalisation

Trois idées pour décorer votre terrasse avec des pièces spéciales

page 30

Coloris et pièces Rosa Gres

Trouvez votre coloris **Rosa Gres**

page 32

Laissez vous charmer par le nouveau format 50 x 100 cm

Un cadre de vie à couper le souffle!

À l'intérieur et à l'extérieur, le même coloris: **Mistery White**, élégant, neutre, parfaitement classique. Rehaussant l'ensemble, habillant les parois, **Pietro Golden**: notre nouvelle texture ardoise au graphique puissant et très esthétique.

TERRASSE, MISTERY WHITE ANTI-SLIP & PIETRO GOLDEN ANTI-SLIP 48,8 x 97,9 cm | INTÉRIEUR, MISTERY WHITE 48,8 x 97,9 cm



Harmonie



Moins de dalles, mais encore plus beau



Inspiration naturelle



Nous inaugurons

la goulotte

parfaite

idées déco

Posez une goulotte **121 CM** de la même couleur que le revêtement et vous obtiendrez une évacuation à la fois extrêmement efficace et coordonnée à 100% avec le design du sol de votre terrasse.

Pourquoi choisir la nouvelle goulotte 121 CM?

1

Elle améliore l'esthétique

La goulotte est dissimulée par la pièce de céramique **121 CM**. Une fois mise en place, elle s'intègre si bien au sol qu'elle se remarque à peine.

2

Pour sa capacité d'évacuation

Le drainage s'effectue dans le sens longitudinal afin d'éviter l'accumulation de résidus.

3

Elle est facile à nettoyer

Sa conception prévoit un accès commode à la goulotte d'évaluation pour effectuer son nettoyage.

4

Elle est très résistante ! En 100 % grès cérame

Design Unibody: La goulotte **121 CM** est une pièce compacte sans joints, sans parties collées, sans découpes.

5

Elle est antidérapante

La goulotte **121 CM** bénéficie de la finition antidérapante **Rosa Gres**, l'une des plus sûres au monde.

6

C'est une solution intégrale

Il s'agit d'un système de canalisation complet fourni avec toutes les pièces et tous les accessoires.

7

Elle est très esthétique!

Disponible dans tous les coloris **Rosa Gres** et compatible avec tous les formats.

Un design innovant pour un débordement fluide et efficace

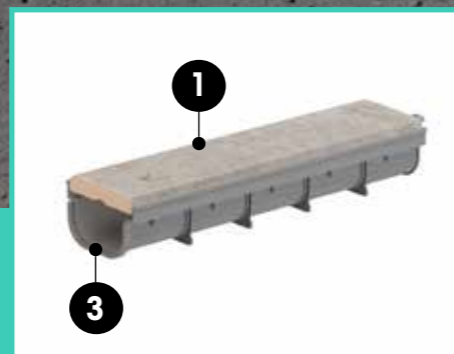
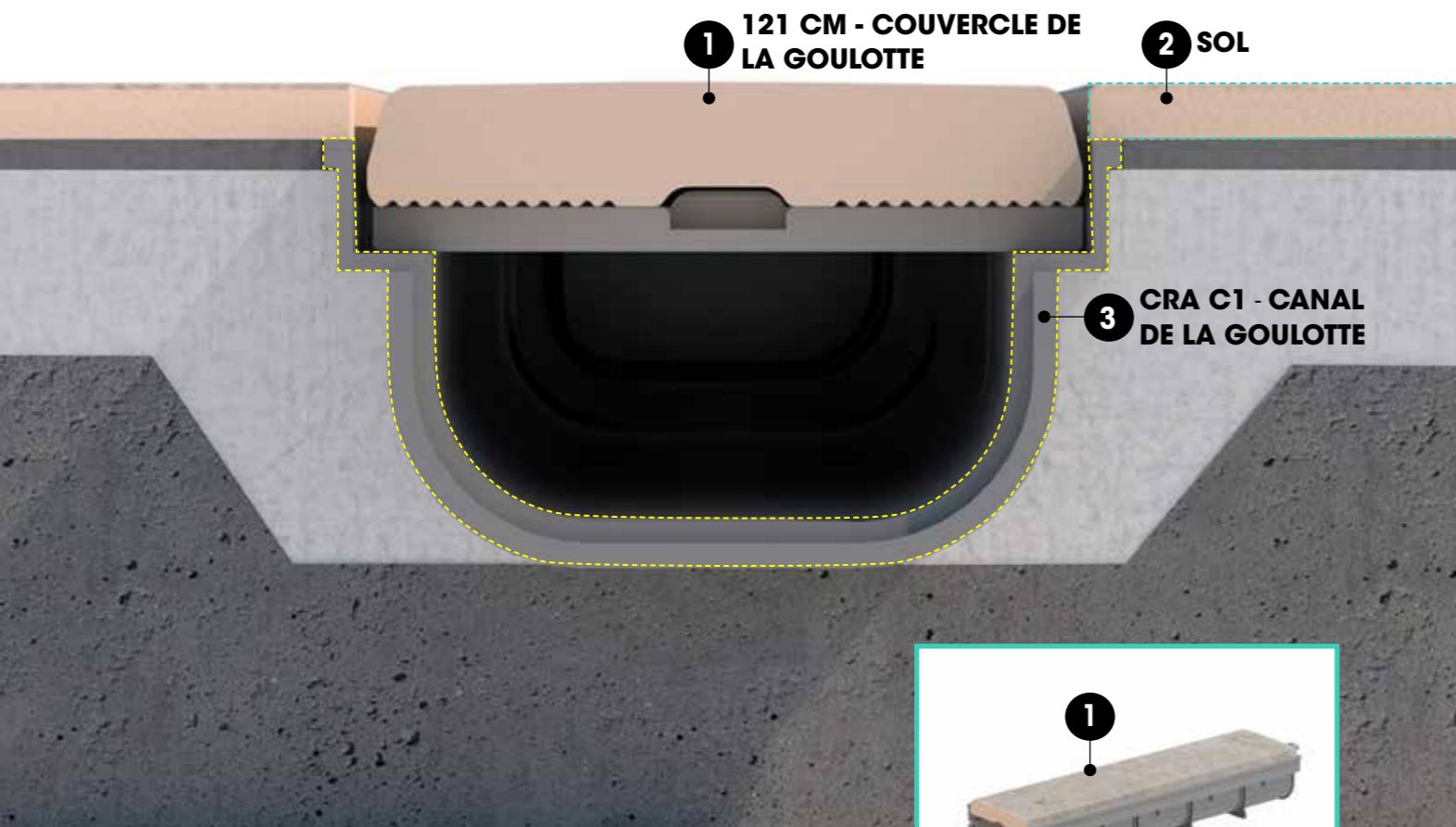

Le design de la goulotte **CRA C1** a été revu et corrigé afin de la doter d'un nouveau support qui améliore l'homogénéité de tout le système.

Lorsque la **121 CM** est posée sur le nouveau support, elle gagne en stabilité et en capacité d'évacuation. L'eau s'écoule et est drainée par les côtés de la pièce.

Ce nouveau design renforce l'harmonie esthétique de la goulotte. La pièce **121 CM** offre un aspect uniforme, s'intègre parfaitement au sol et une fois mise en place, dissimule élégamment la goulotte.

Un système de canalisation complet

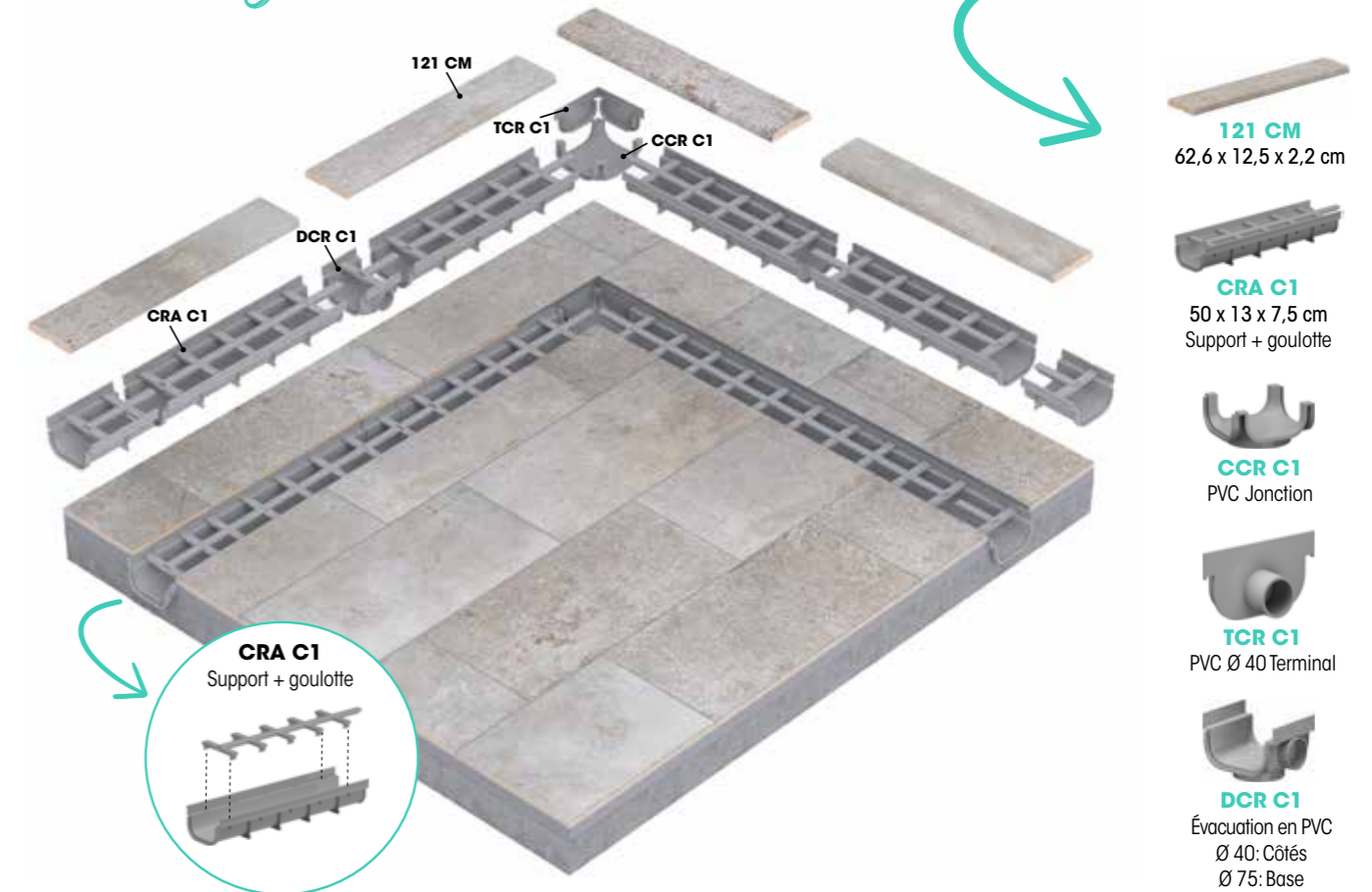

L'installation pas à pas



1 CONSTRUCTION D'UNE BASE RÉSISTANTE.



2 MISE À NIVEAU DES GOULOTTES SUR LA BASE ET MISE EN PLACE DES SUPPORTS.



3 REMPLISSAGE DES CÔTÉS AVEC DU MORTIER.



4 POSE DU REVÊTEMENT EN CÉRAMIQUE PAR-DESSUS LA GOULOTTE.

Solutions de nettoyage

Comment entretenir parfaitement le grès cérame pour toute la vie

MISTERY WHITE ANTI-SLIP 31 x 42,6 cm

Savez-vous pourquoi le grès cérame est si facile à nettoyer?

Parce que ses valeurs d'absorption de l'eau sont très faibles (0,5 %) et qu'il ne retient et n'absorbe pas la saleté

Checklist: les conseils indispensables

Conseils de nettoyage

Fréquence
Tous les jours

Objectif
Une conservation parfaite

- 1 Balayez, brossez ou retirez avec un souffleur les feuilles et les résidus solides.
- 2 Nettoyez le sol avec de l'eau chaude en abondance. Si nécessaire, brossez-le.
- 3 Changez l'eau tous les 15 m² pour obtenir un résultat optimal. Un rinçage final à l'eau claire vous donnera un résultat plus durable.
- 4 Testez les détergents et les produits de nettoyage avant utilisation sur une zone peu visible. Nous vous conseillons un détergent neutre tel que **FIX-SABÓ**®.
- 5 Protégez le sol de tous objets risquant d'être traînés sur sa surface, et évitez la chute d'objets pesants ou pointus.
- 6 Sur les zones où le sol est le plus exposé aux salissures, vous pouvez utiliser un mélange d'eau et d'eau de Javel ou d'ammoniaque, et terminer par un rinçage à l'eau claire. En cas d'accumulation de graisses ou d'huiles, appliquez un dégraissant multi-usages tel que **FIX-SABÓ**®, rincez à l'eau claire et laissez sécher. En présence de résidus tenaces, éliminez-les à l'aide d'une solution ammoniacale.

Bonnes idées

FIX-SABÓ

C'est le détergent idéal pour le nettoyage des sols en intérieur et en extérieur

Grand pouvoir dégraissant

Effet antimicrobien

Arôme doux, frais et pur



Nettoyage de fin de chantier

La réalisation d'un nettoyage intégral est une étape fondamentale et nécessaire: il est indispensable d'éliminer correctement les résidus de ciments ou d'autres produits.



Comment traiter les taches rebelles

Il est important de traiter correctement et rapidement chaque tache pour pouvoir l'éliminer. Découvrez l'origine de la tache et consultez notre **Tableau des solutions de traitement de chaque type de tache** dans la page suivante de ce magazine.



Nettoyage dans les régions où l'eau est dure

Si vous ne possédez pas d'adoucisseur d'eau, le mieux est d'éliminer l'eau immédiatement pour que les résidus de calcaire ne se déposent pas sur le sol.



À ne PAS faire

- **N'utilisez** pas de produits à base d'acides abrasifs, de dissolvants ou de produits corrosifs à base d'acide chlorhydrique, car ils détruisent le jointoiment des carrelages de grès cérame.
- **N'appliquez** pas de vernis ou de cires, car ils créent une couche qui, en recouvrant les impuretés, complique leur élimination et risquent de plus d'affecter les propriétés antidérapantes.

Tableau des solutions de nettoyage des taches

| TYPE DE TACHE | AGENT DE NETTOYAGE ACTION DOUCE | | AGENT DE NETTOYAGE ACTION ÉNERGIQUE | | | AGENT DE NETTOYAGE ACTION TRÈS ÉNERGIQUE | | |
|--|---|--|---|--|---|--|--|---------------------------------------|
| CIMENT, RÉSIDUS CALCAIRES ET INCRUSTATIONS DE CALCAIRE | ACIDES ORGANIQUES DILUÉS VINAIGRE | | DÉTERGENT À BASE ACIDE ANTICALCAIRE VIAKAL® | DÉTERGENT À BASE ACIDE GRESNET® DILUIDO | PRODUIT ACIDE DILUÉ ACIDE CHLORHYDRIQUE DILUÉ | PRODUIT ACIDE PUR ACIDE CHLORHYDRIQUE | DÉTERGENT À BASE ACIDE GRESNET® GRESNET PLUS® | DÉSINCRUSTANT ÉNERGIQUE PHZERO® |
| SALPÊTRE OU EFFLORESCENCES SALINES | ACIDES ORGANIQUES DILUÉS VINAIGRE | | DÉTERGENT À BASE ACIDE ANTICALCAIRE VIAKAL® | DÉTERGENT À BASE ACIDE GRESNET® DILUIDO | PRODUIT ACIDE DILUÉ ACIDE CHLORHYDRIQUE DILUÉ | PRODUIT ACIDE PUR ACIDE CHLORHYDRIQUE | DÉTERGENT À BASE ACIDE GRESNET® GRESNET PLUS® | DÉSINCRUSTANT ÉNERGIQUE PHZERO® |
| RESTES DE SOUILLURES OU HUMIDITÉ DES JOINTS | AGENT OXYDANT EAU DE JAVEL | | PRODUIT SPÉCIAL POUR LES JOINTS CILLIT BANG® POUR LA SALETÉ ET LES TACHES D'HUMIDITÉ | | | PRODUIT SPÉCIAL POUR LES JOINTS FUGANET® | | |
| DÉPÔTS D'OXYDE ET TACHES DE ROUILLE | DÉTERGENT À BASE ACIDE GRESNET® | | PRODUIT ACIDE ACIDE PHOSPHORIQUE | PRODUIT ACIDE DILUÉ ACIDE CHLORHYDRIQUE DILUÉ | ACIDE CHLORHYDRIQUE PUR | PRODUIT SPÉCIAL POUR LES OXYDES NO RUST® | | |
| TABAC | DÉTERGENT À BASE ACIDE GRESNET® | | PRODUIT ACIDE ACIDE PHOSPHORIQUE | PRODUIT ACIDE DILUÉ ACIDE CHLORHYDRIQUE DILUÉ | ACIDE CHLORHYDRIQUE PUR | | | |
| HUILES VÉGÉTALES ET GRAISSES ANIMALES | DÉTERGENT À BASE ALCALINE PRODUIT AMMONIACAL | MÉLANGE EAU ET BICARBONATE | DISSOLVANT ACÉTONE | SOLUTION DE SOUDE CAUSTIQUE | DISSOLVANT SPÉCIAL TRICHLORÉTHYLÈNE OU SIMILAIRE | SOUDE CAUSTIQUE | | |
| BIÈRE, VIN, CAFÉ, THÉ, JUS DE FRUITS, COCA-COLA, GLACES | DÉTERGENT À BASE ALCALINE PRODUIT AMMONIACAL | AGENT OXYDANT EAU DE JAVEL | DISSOLVANT ACÉTONE, ALCOOL | | | SOUDE CAUSTIQUE | | |
| RESTES DE PEINTURE, GRAFFITIS | DISSOLVANT ACÉTONE | | DISSOLVANT SPÉCIAL WHITE SPIRIT | | | AUTRES DISSOLVANTS SPÉCIAUX NOPAINT STAR® / FIX-GRAF STONE® | | |
| RESTES DE GOMME, DE TRACES DE PNEUS OU CAOUTCHOUC | DISSOLVANT ACÉTONE, ALCOOL | | DISSOLVANT SPÉCIAL TRICHLORÉTHYLÈNE OU SIMILAIRE | | | AUTRES DISSOLVANTS SPÉCIAUX CLEANER PRO® / FIX-GRAF STONE® | | |
| VERNIS À ONGLES | DISSOLVANT ACÉTONE | | DISSOLVANTS SPÉCIAUX NOPAINT STAR® / FIX-GRAF STONE® | | | | | |
| RESTES DE CIRE DE BOUGIES | DISSOLVANT ÉTHER DIÉTHYLIQUE, PROPANOL | | DISSOLVANT SPÉCIAL ZEROSIL® | | | | | |
| RÉSIDUS DE BANDE ADHÉSIVE, BOISSONS GAZEUSES, COLLE, CHEWING-GUM, RÉSINE VÉGÉTALE | DISSOLVANT ÉTHER DIÉTHYLIQUE, PROPANOL | | DISSOLVANT SPÉCIAL ZEROSIL® | | | | | |
| RÉSIDUS DE SILICONE, MASTIC SILICONE OU MOUSSE DE POLYURÉTHANNE | DISSOLVANT ÉTHER DIÉTHYLIQUE, PROPANOL | | DISSOLVANT SPÉCIAL ZEROSIL® | | | | | |
| RESTES DE FEUILLAGES, TACHES D'ORIGINE VÉGÉTALE ET EXCRÉMENTS ANIMAUX | DÉTERGENTS CONTENANT DE L'EAU DE JAVEL PAR EXEMPLE PRODUIT POUR LES SOLS ESTRELLA® | | AGENT OXYDANT EAU DE JAVEL | | | | | |
| COMPOSÉS À BASE D'IODE ET DE CHROME | AGENT OXYDANT EAU OXYGÉNÉE | | AGENT OXYDANT EAU DE JAVEL | | | | | |
| SANG | AGENT OXYDANT EAU OXYGÉNÉE | | AGENT OXYDANT EAU DE JAVEL | | | | | |
| ENCRE, TRACES DE FEUTRE OU DE MERCUROCHROME | AGENT OXYDANT EAU DE JAVEL | | DISSOLVANTS ACÉTONE, ALCOOL | | | DISSOLVANT SPÉCIAL FIX-GRAF STONE® | | |
| COLORANTS ALIMENTAIRES | AGENT OXYDANT EAU DE JAVEL | | DISSOLVANTS ACÉTONE, ALCOOL | | | DISSOLVANT SPÉCIAL SR95® | | |
| GOUDRON OU BÉTON | AGENT OXYDANT EAU DE JAVEL | | DISSOLVANTS ACÉTONE, ALCOOL | | | DISSOLVANT SPÉCIAL TRICHLOROETILENO O SIMILAR | | |
| RÉSIDUS DE JOINTS ÉPOXY | PRODUITS SPÉCIAUX EPOXINET® PENDANT L'APPLICATION | EPOXICLEANER® / CR10® POUR LES RÉSIDUS SECS | PRODUITS SPÉCIAUX EPOXINET® PENDANT L'APPLICATION | EPOXICLEANER® / CR10® POUR LES RÉSIDUS SECS | PRODUITS SPÉCIAUX EPOXINET® PENDANT L'APPLICATION | EPOXICLEANER® / CR10® POUR LES RÉSIDUS SECS | | |

Le grès cérame effet ardoise: Tellement beau



Pietro Grey s'inspire d'un matériau authentique, l'ardoise. Son design est riche et abonde en nuances. Il apporte un air contemporain et élégant à la décoration et se conjugue à merveille avec les textiles écrus, aux fibres naturelles et à toutes les fleurs qu'il vous plaira.



Pourquoi choisir le grès cérame pour ma terrasse?

1

À cause de sa résistance extrême. Il n'est pas altéré par les rayonnements solaires, par le contact avec l'eau, par le gel et par le froid. Il ne change pas de couleur et ne se fracture pas.

2

Pour sa propreté irréprochable. Il ne demande qu'un entretien minimum pour un aspect impeccable. C'est un matériau si hygiénique qu'il n'est pas sujet aux formations microbiennes.

3

D'infinies possibilités esthétiques. Avec plus de 30 coloris et textures, les revêtements d'extérieur Rosa Gres vous permettent de créer des terrasses uniques et personnalisées.

4

C'est un matériau durable. Son extrême résistance lui confère une durée de vie très longue. Il ne s'abîme pas et permet ainsi de réduire les dépenses de ressources énergétiques.

DES IDÉES DE DESIGN POUR VOTRE TERRASSE

2 Petites terrasses pour gagner de l'espace et respirer à la maison



idées déco

Comment transformer la terrasse en un petit salon à l'air libre? Voici trois idées: posez un sol en grès cérame effet bois, **Alma Forest antidérapant**, choisissez du mobilier confortable et entourez-vous de plantes. Mission accomplie!



idées déco

fresh!

Créez une terrasse-véranda pour cultiver toutes les plantes que vous aimez sans avoir à vous préoccuper du sol. C'est du grès cérame ! Il n'est altéré ni par l'eau, ni par l'humidité, ni par les changements de température. Très facile à nettoyer, il reste parfait, jour après jour.



ALMA PURE ANTI-SLIP 19,41 x 97,9



Le rêve:

Un salon à côté de la piscine

idées déco

Un coin paradisiaque face à l'océan, aux secrets précieux, par exemple un design coordonné #ilovemix aux textures de bois et de pierre: **Stela Grey**, notre grès cérame à l'effet bois vieilli, et **Pietro Dark**, aux ardoises grises et veinées.



Stela Grey 19,41 x 97,9



Pietro Dark 31 x 62,6



STELA GREY ANTI-SLIP 19,4 x 97,9 cm & PIETRO DARK ANTI-SLIP 31 x 62,6 cm

Un combiné de gris face à la mer: irrésistible!



idées déco

Une terrasse avec vue sur la mer, c'est un authentique trésor. Pour en profiter au maximum, le mieux est de s'entourer de matériaux nobles et pratiques. Pour ce projet à l'air méditerranéen et chic, nous avons opté pour les gris pour le revêtement du sol et du mur avec notre coloris **Serena Griggio**. Il est ici combiné avec un mobilier évocateur, des tissus en lin, des tons écrus et des détails aussi bleus que la mer.



N'hésitez pas, le grès effet bois est parfait pour l'extérieur



Stela Grey 19,41 x 97,9



Stela White 19,41 x 97,9

idées déco

Pour créer une ambiance accueillante et fraîche sur cette terrasse et lui ajouter une nuance originale, une combinaison de deux tons de grès cérame a été choisie: **Stela White** pour la paroi, **Stela Grey** pour le sol.

Le grès cérame effet bois de **Rosa Gres** ne s'abîme pas et est très facile à nettoyer.

C'est une solution merveilleusement pratique pour créer une ambiance chaleureuse, avec zéro problème.

Découvrez les 8 coloris de nos grès cérame:
Stela p. 32 et **Alma** p. 34.

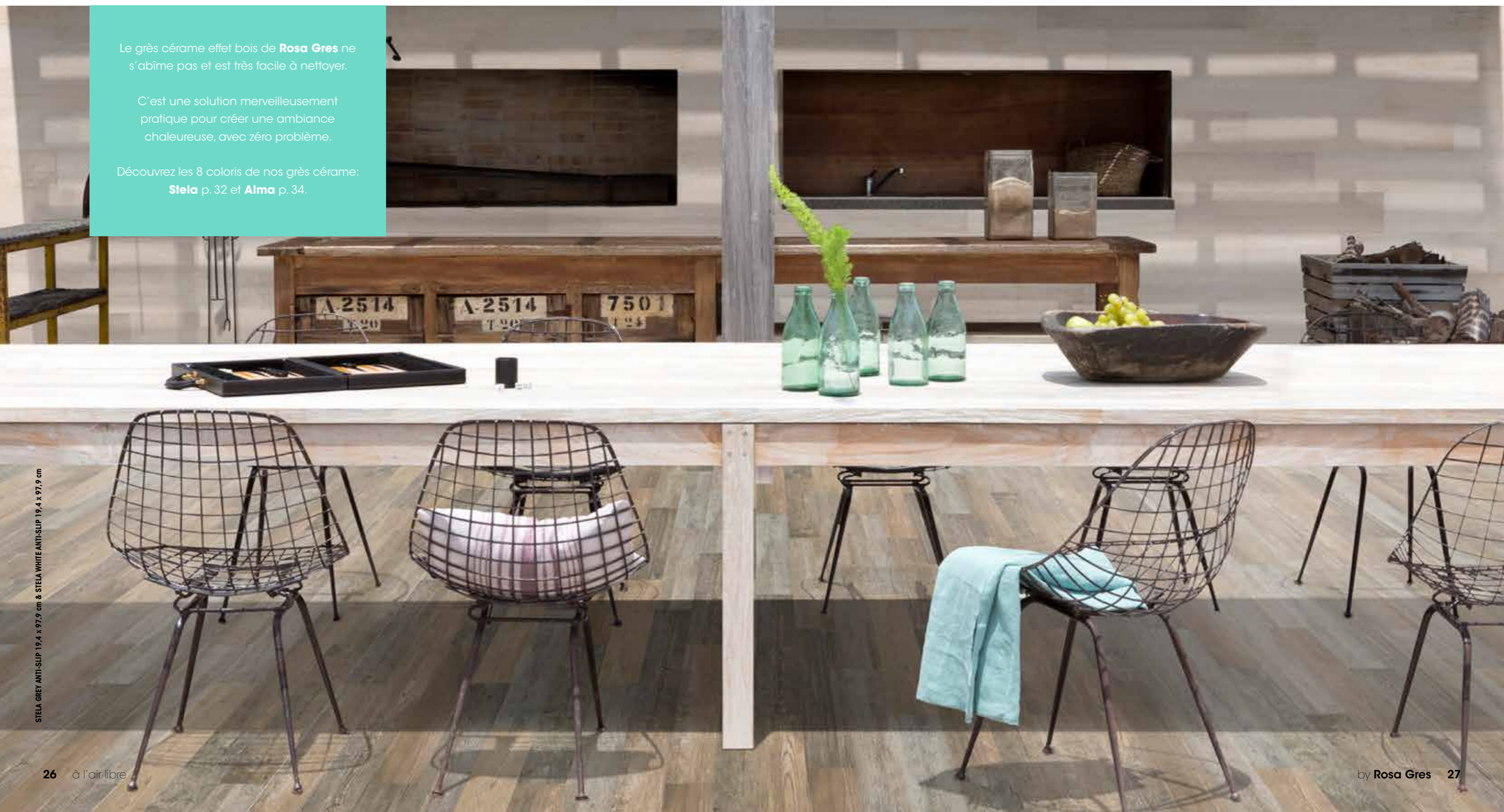



DEUX TEXTURES, LE BOIS ET L'ARDOISE, ET UNE SEULE COULEUR POUR TOUTE LA MAISON

Intérieur, effet bois **Stela White 19,4 x 97,9 cm** | Extérieur, effet ardoise **Pietro White anti-slip 31 x 62,6 cm**



ALTERNANCE DE GRÈS CÉRAME ET DE PIERRES BLANCHES

Pietro Grey anti-slip 31 x 62,6 cm



UNE FAÇADE REHAUSSÉE PAR UN MUR ET UN COLORIS CONTRASTÉS

Pietro Dark 48,8 x 97,9



UN COLORIS UNI ASSOCIÉ À DES PIÈCES DÉCORÉES

Bohème Brune anti-slip 31 x 62,6 cm
Bohème Brune décorées



Trois idées

pour décorer votre terrasse avec des pièces spéciales

Un jeu de gris. Pour le revêtement du mur et du sol de cette terrasse, les nouvelles dalles 50 x 100 cm avec finition antidérapante ont été retenues: **Mistry Grey** et **Pietro Grey**. Une goutlotte d'évacuation de l'eau très pratique, la nouvelle **121 CM**, a été intégrée au sol, avec les marches **L98**, le tout en **Mistry Grey**.

Mur, **PIETRO GREY 48,8 x 97,9 cm** | Sol, **MISTERY GREY ANTI-SLIP 48,8 x 97,9 cm**



Deux pièces spéciales, les **demi-cannes réf. 183 et 115**, ont suffi pour terminer tous les angles et les rebords de ce jeu de mobilier de jardin. 100% coordonné avec le coloris **Bohème Vanille**.



Sol, **BOHÈME VANILLE ANTI-SLIP 31 x 62,6 cm** | Sol et faces avant **BOHÈME VANILLE 31 x 62,6 cm**



Des contrastes efficaces. Pour l'escalier et le sol, le revêtement **Alma Forest** a été choisi, et pour les marches, les pièces **L62**. La jardinière et le mur sont mis en valeur par un coloris sombre, **Trésor Java**. Les demi-cannes à terminaison incurvée **réf. 183 et 115** assurent la finition des rebords et des angles.

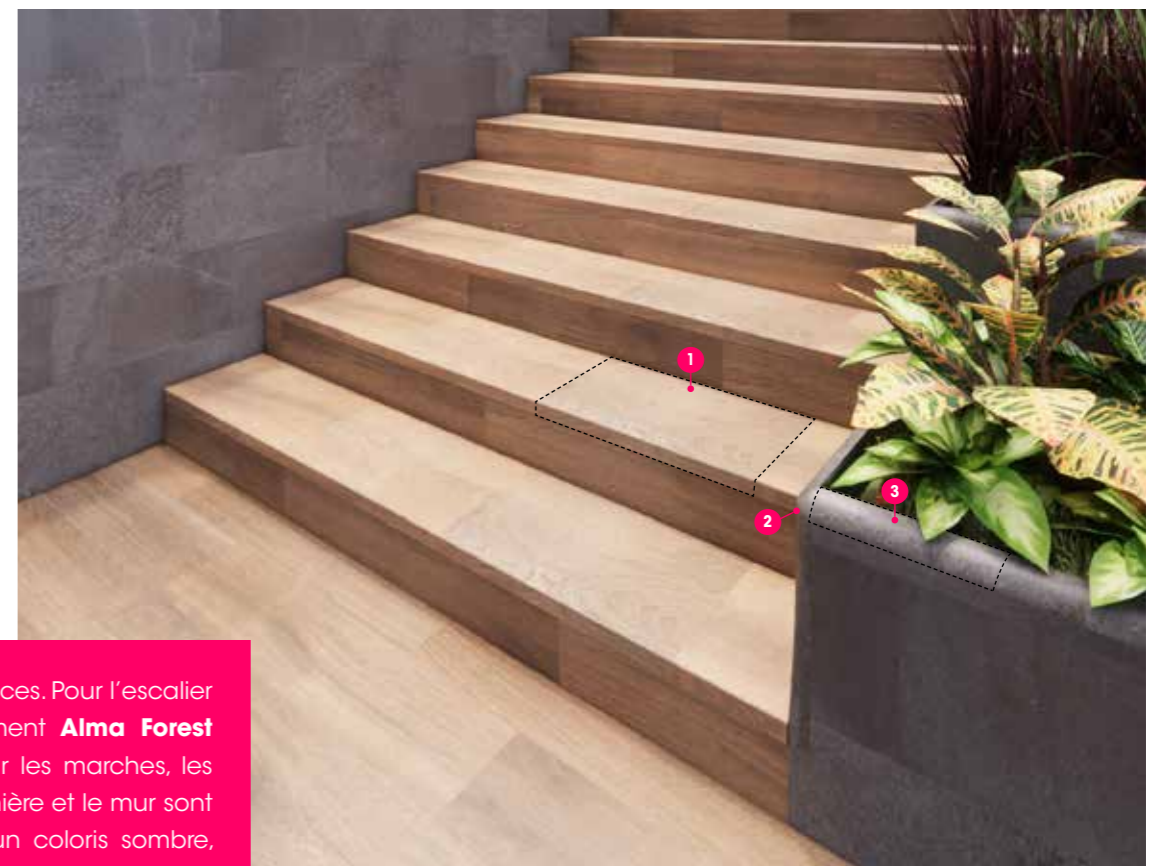

Sol, **ALMA FOREST ANTI-SLIP 19,41 x 97,9** | Marches, **L62 ALMA FOREST** | Mur et face de la jardinière, **TRÉSOR JAVA 31 x 62,6 cm**





- 1.- Téléchargez notre Appli
- 2.- Sélectionnez les symboles de la collection
- 3.- Le panneau de chaque coloris s'affiche en détail



Pietro

ANTI-SLIP



30,2 x 30,2 x 0,9
Modifiable sur demande

31 x 62,6 x 0,9

48,8 x 48,8 x 1

48,8 x 97,9 x 1

PIETRO WHITE ANTI-SLIP 48,8 x 97,9 cm



Pietro White Pietro Golden Pietro Grey Pietro Dark



Symbole Pietro

Serena

ANTI-SLIP

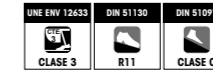

30,2 x 30,2 x 0,9
Modifiable sur demande

31 x 62,6 x 0,9

48,8 x 48,8 x 1

SERENA OCRA ANTI-SLIP 31 x 62,6 cm



Serena Bianco Serena Ocra Serena Griggio Serena Nero Serena Mix
Soulement 31 x 62,6 x 0,9



Symbole Serena

Stela

ANTI-SLIP



19,4 x 97,9 x 1

LISO



19,4 x 97,9 x 1

STELA GREY ANTI-SLIP 19,4 x 97,9 cm



Stela White Stela Golden Stela Grey Stela Dark



Symbole Stela

Bohème

ANTI-SLIP



30,2 x 30,2 x 0,9
Modifiable sur demande

31 x 62,6 x 0,9

48,8 x 48,8 x 1

LISO

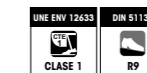

31 x 62,6 x 0,9

48,8 x 48,8 x 1

BOHÈME GLACÉ ANTI-SLIP 48,8 x 48,8 cm

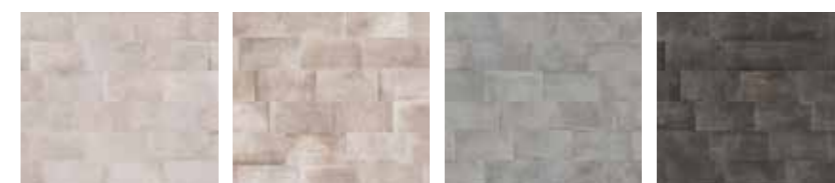

Bohème Vanille Bohème Brune Bohème Glacé Bohème Nuit



Symbole Bohème



- 1.- Téléchargez notre Appli
- 2.- Sélectionnez les symboles de la collection
- 3.- Le panneau de chaque coloris s'affiche en détail



Alma

ANTI-SLIP

| | | |
|---------------|-----------|-----------|
| UNE ENV 12633 | DIN 51130 | DIN 51097 |
| CLASE 3 | R11 | CLASE C |

19,4 x 97,9 x 1

LISO

| | |
|---------------|-----------|
| UNE ENV 12633 | DIN 51130 |
| CLASE 1 | R9 |

19,4 x 97,9 x 1

ALMA HONEY ANTI-SLIP 19,4 x 97,9 cm



Alma Pure Alma Honey Alma Mist Alma Forest Symbole Alma

Mistry

ANTI-SLIP

| | | |
|---------------|-----------|-----------|
| UNE ENV 12633 | DIN 51130 | DIN 51097 |
| CLASE 3 | R11 | CLASE C |

30,2 x 30,2 x 0,9 31 x 62,6 x 0,9 48,8 x 97,9 x 1 31,3 x 31,3 (4,9 x 4,9 / 10)

Modifiable sur demande

LISO

| | |
|---------------|-----------|
| UNE ENV 12633 | DIN 51130 |
| CLASE 1 | R9 |

31 x 62,6 x 0,9 48,8 x 97,9 x 1

MISTRY WHITE ANTI-SLIP 31 x 62,6 cm



Mistry White Mistry Sand Mistry Grey Mistry Blue Stone Symbole Mistry

Tao

ANTI-SLIP

| | | |
|---------------|-----------|-----------|
| UNE ENV 12633 | DIN 51130 | DIN 51097 |
| CLASE 3 | R11 | CLASE C |

30,2 x 30,2 x 0,9 31 x 62,6 x 0,9

Modifiable sur demande

LISO

| | |
|---------------|-----------|
| UNE ENV 12633 | DIN 51130 |
| CLASE 1 | R9 |

31 x 62,6 x 0,9

TAO SILVER ANTI-SLIP 31 x 62,6 cm



Tao Beige Tao Brown Tao Silver Tao Grey Symbole Tao

Natural

ANTI-SLIP

| | | |
|---------------|-----------|-----------|
| UNE ENV 12633 | DIN 51130 | DIN 51097 |
| CLASE 3 | R10 | CLASE B |

31 x 31 x 0,9

NATURAL HIERRO 2.0 31 x 31 cm



Natural Hierro 2.0 Symbole Natural

Trésor

ANTI-SLIP

| | | |
|---------------|-----------|-----------|
| UNE ENV 12633 | DIN 51130 | DIN 51097 |
| CLASE 3 | R10 | CLASE C |

31 x 62,6 x 0,9 31,3 x 31,3 (4,9 x 4,9 / 10)

TRÉSOR JAVA 31 x 62,6 cm



Trésor Bali Trésor Java Symbole Trésor

| COLLECTIONS | L62 | COLLECTIONS | DL1 |
|-------------|--|-------------|---|
| Alma |  62,6 x 31,7 x 3,8 | Pietro |  |
| Stela | | | |
| Pietro |  31,7 x 31,7 x 3,8 | Serena | |
| Serena | | Bohème | |
| Bohème | | Mistery | |
| Mistery | | Tao | |
| Tao | | Trésor | |
| Trésor | | | 31,7 x 31,7 x 3,8 |

BOHÈME GLACÉ

| COLLECTIONS | EI6 | ED6 |
|-------------|--|---|
| Alma |  |  |
| Stela | | |
| Pietro | | |
| Serena | | |
| Bohème | | |
| Mistery | | |
| Tao | | |
| Trésor | 62,6 x 31,7 x 3,8 | 62,6 x 31,7 x 3,8 |

MISTERY SAND

| COLLECTIONS | L98 |
|-------------|--|
| Alma |  |
| Stela | |
| Pietro | |
| Serena | |
| Bohème | |
| Mistery | |
| | Pas disponible en couleur Serena Mix |
| | 97,9 x 31,7 x 3,8 |

PIETRO GREY

| COLLECTIONS | EI9 | ED9 |
|-------------|--|---|
| Alma |  |  |
| Stela | | |
| Pietro | | |
| Serena | | |
| Bohème | | |
| Mistery | | |
| | Pas disponible en couleur Serena Mix | Pas disponible en couleur Serena Mix |
| | 97,9 x 31,7 x 3,8 | 97,9 x 31,7 x 3,8 |

ALMA MIST

| COLLECTIONS | Z62 | ZLI | ZLD |
|-------------|---|---|---|
| Alma |  |  |  |
| Stela | | | |
| Pietro | | | |
| Serena | | | |
| Bohème | | | |
| Mistery | | | |
| Tao | | | |
| Trésor | 62,6 x 7 | 36,5 x 30 x 7 | 36,5 x 30 x 7 |

TAO GREY

| COLLECTIONS | I25 | EIN |
|-------------|---|---|
| Alma |  |  |
| Stela | | |
| Pietro | | |
| Serena | | |
| Bohème | | |
| Mistery | | |
| Tao | | |
| Trésor | 62,6 x 24,5 x 2,2 | 62,6 x 62,6 x 2,2 |

ALMA HONEY & SERENA OCRA

| COLLECTIONS | 121 CM | CRA C1 | TCR C1 |
|-------------|---|---|---|
| Alma |  |  |  |
| Stela | | | CCR C1 |
| Pietro | | |  |
| Serena | | | DCR C1 |
| Bohème | | |  |
| Mistery | | | |
| Tao | | | |
| Trésor | 62,6 x 12,5 x 2,2 | 50 x 13 x 7,5 | |

ALMA PURE

| COLLECTIONS | 367 | 368 |
|-------------|---|---|
| Alma |  |  |
| Stela | | |
| Pietro | | |
| Serena | | |
| Bohème | | |
| Mistery | | |
| Tao | | |
| Trésor | 31 x 31 x 2,4 | 31 x 31 x 2,4 |

PIETRO GREY

| COLLECTIONS | 188 | 114 |
|--|---|---|
| Pietro Serena Bohème Mystery Tao Trésor |  |  |
| | 31 x 4 x 4 | 4 x 4 |

PIETRO WHITE

| COLLECTIONS | 183 | 115 |
|--|---|---|
| Pietro Serena Bohème Mystery Tao Trésor |  |  |
| | 31 x 4 x 4 | 4 x 4 |

BOHÈME VANILLE

| COLLECTIONS | 116 | 117 |
|--|---|---|
| Pietro Serena Bohème Mystery Tao Trésor |  |  |
| | 4 x 4 | 4 x 4 |

BOHÈME BRUNE

| COLLECTIONS | 147 | 040 | 030 |
|--|---|--|---|
| Pietro Serena Bohème Mystery Tao Trésor |  |  |  |
| | Angle latéral arrondi | Demi-canne - extérieur avec terminaison en angle droit | Demi-canne - intérieur avec terminaison en angle droit |
| | 31 x 4 x 4 | 31 x 4 x 4 | 31 x 4 x 4 |

PIETRO GOLDEN

PIETRO GREY

| COLLECTIONS | Z31 | ZPI | ZPD |
|-------------|---|---|---|
| Natural |  |  |  |
| | 31 x 7 | 38,7 x 19,2 x 7 | 38,7 x 19,2 x 7 |

NATURAL HIERRO

| COLLECTIONS | P31 | DP1 | L31 | DL1 |
|-------------|---|---|---|---|
| Natural |  |  |  |  |
| | 31,7 x 31 x 3,5 | 31,7 x 31,7 | 31,7 x 31 x 3,8 | 31,7 x 31,7 |

NATURAL HIERRO

| COLLECTIONS | 269 | 028 |
|-------------|---|---|
| Natural |  |  |
| | 31 x 12 x 5 | 31 x 7 x 7 |

NATURAL HIERRO

| COLLECTIONS | 034 | 029 | 031 |
|-------------|---|---|---|
| Natural |  |  |  |
| | 31 x 14 x 4 | 31 x 18,5 x 4 | 34 x 31 x 4 |

NATURAL HIERRO

| COLLECTIONS | 121 CM | CRA C1 | TCR C1 |
|-------------|---|---|---|
| Natural |  |  |  |
| | | |  |
| | | |  |
| | 62,6 x 12,5 x 2,2 | 50 x 13 x 7,5 | |
| | 367 | 368 | |
| |  |  | |
| | 31 x 31 x 2,4 | 31 x 31 x 2,4 | |

NATURAL HIERRO



Couverture: **Pietro White anti-slip 48,8 x 97,9 cm** | Quatrième de couverture: **Serena Nero anti-slip 31 x 62,6 cm**

à l'air libre
Profitez de votre terrasse

NUM 2 | AVRIL 2021



Rosa Gres, SLU

Siège Central

Ctra. Sant Cugat, km. 3
08290 Cerdanyola, Barcelona, Spain
Tel. + 34 93 586 30 60
Ventas: + 34 93 586 37 00
Export Sales: + 34 93 586 37 02
info@rosagres.com
www.rosagres.com

Rosa Gres France, SARL

64140 Lons, France
Tel. + 33 04 11 92 00 30
contact@rosagres.com
administration@rosagres.com
www.rosagres.com/fr

Fabrique

Pol. Ind. Mas Vell
Ramón Sugrañes, 1
43144 Vallmoll, Tarragona, Spain

Distribué par: